

SL 55

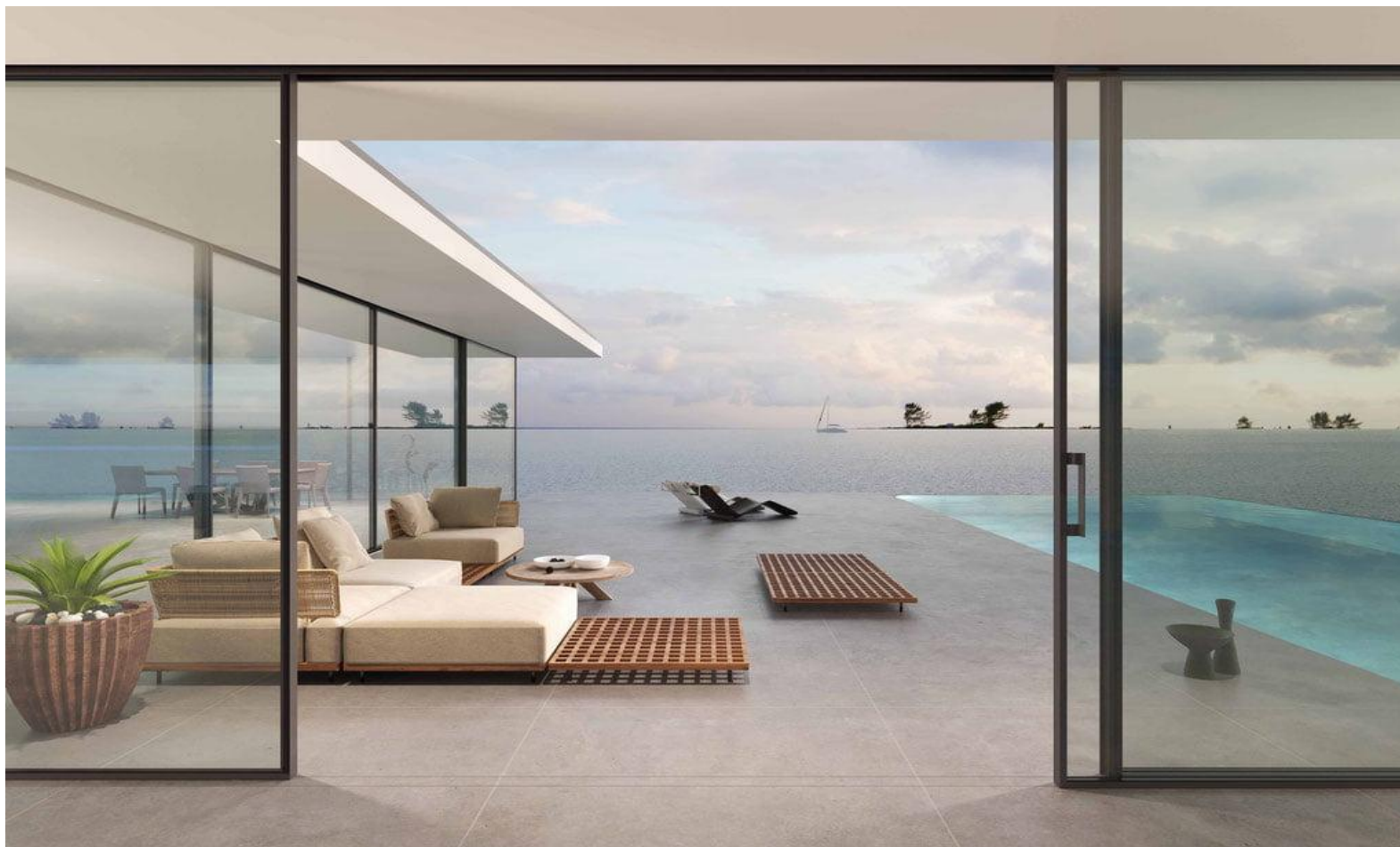

- ❖ Design minimale per l'architettura moderna.
- ❖ Trasparenza impressionante e massima penetrazione della luce.

Connect to nature from indoors

Tutti gli elementi di design mirano a trasmettere un messaggio di semplicità, consentendo a luce, forma, materiali, spazio e natura di offrire le migliori condizioni di vita. Con SL55, i principi minimalisti applicati con cura aumentano il grado di libertà di cui godono sviluppatori e architetti.

window tech



More performance

More comfort

Componenti selezionati di alta qualità e design dei sistemi si fondono in una simbiosi intima per creare un sistema raffinato che garantisce il massimo potenziale di isolamento termico e acustico in qualsiasi ambiente. Ogni dettaglio di SL55 Infinity è stato progettato con un unico obiettivo: distinguersi attraverso le prestazioni. Per il proprietario di casa o l'architetto esigente che desidera il design più moderno e le massime prestazioni, SKYLINE SL55 è la soluzione perfetta.



The freedom of less

Caratterizzato da tre caratteristiche distintive, ovvero le sezioni in vista ridotte, i telai integrati e i binari a filo, il sistema convince per la massima trasparenza, la penetrazione della luce e un comfort senza compromessi.

La versione con binario nascosto, completamente incassato nel pavimento, garantisce un elevato livello di comfort per l'utente, dissolvendo efficacemente i confini tra interno ed esterno.

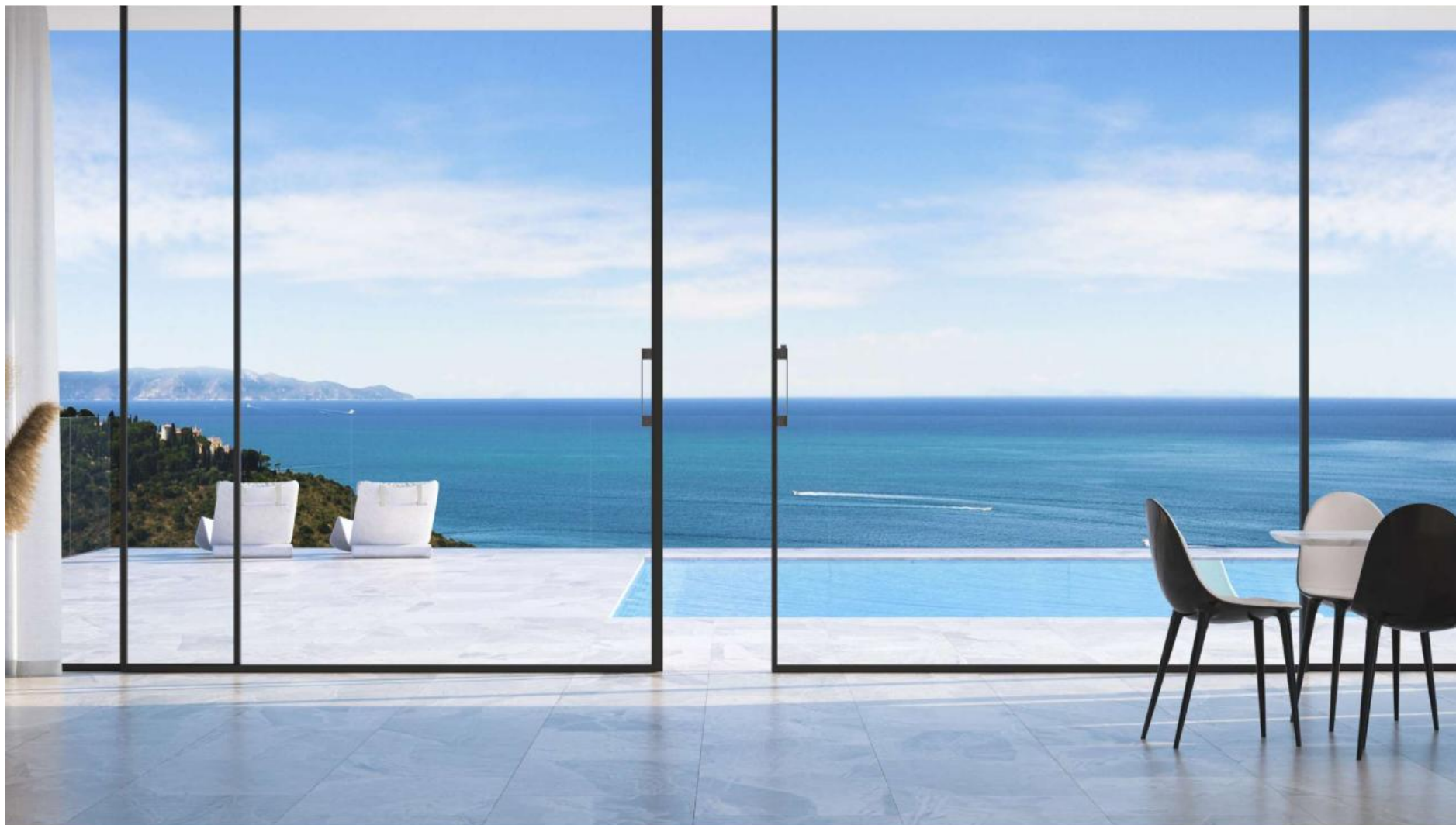

Anta nascosta

La versione a tre binari con telaio ad anta nascosta offre una visuale infinita e la massima penetrazione della luce.

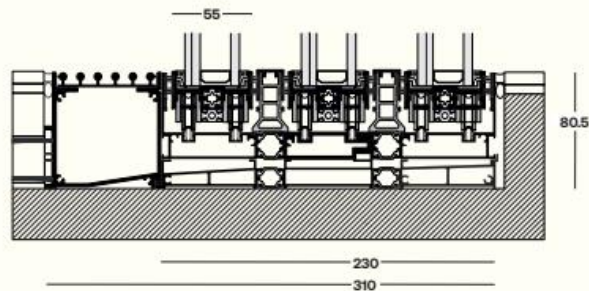
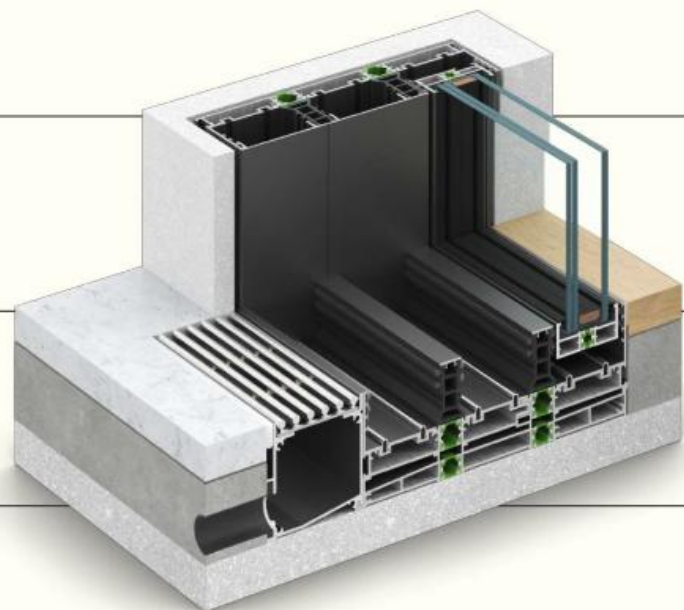

Telaio nascosto

La versione con telaio nascosto offre un'anta visibile con telaio completamente incassato, rivestito con il materiale di finitura del pavimento per aprire e unificare gli spazi.

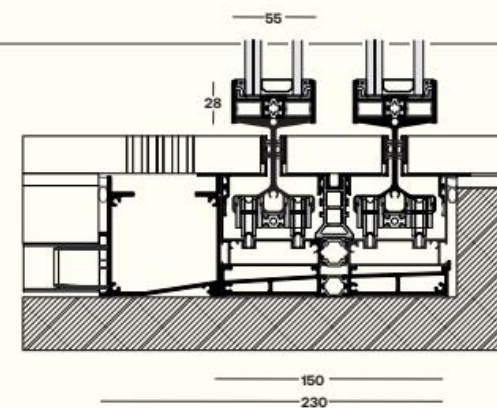
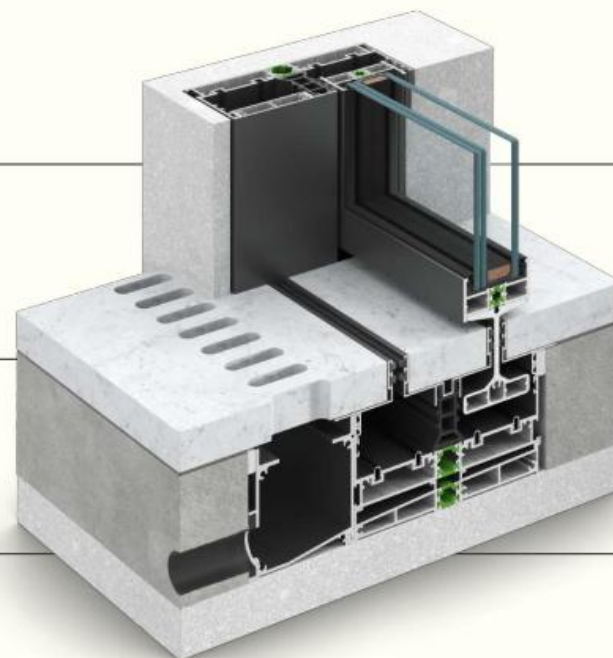

Incrocio centrale

Le ridotte dimensioni in vista, con soli 25 mm di alluminio a vista sul montante centrale, incarnano perfettamente il concetto di minime interruzioni visive.

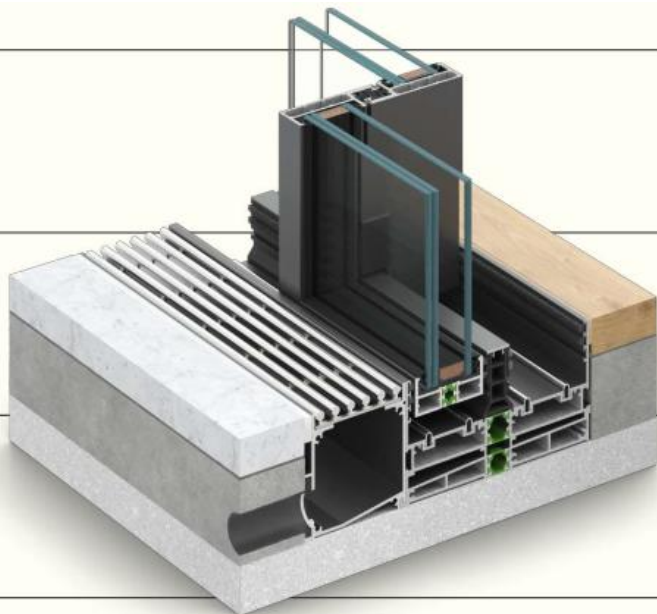

Riporto

Lo stile sottile del riporto, di soli 60 mm offre la visualizzazione più chiara possibile.

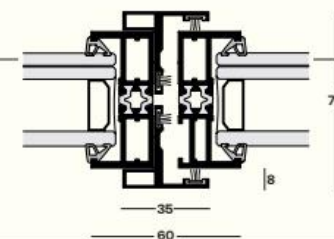
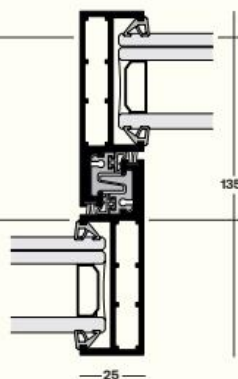
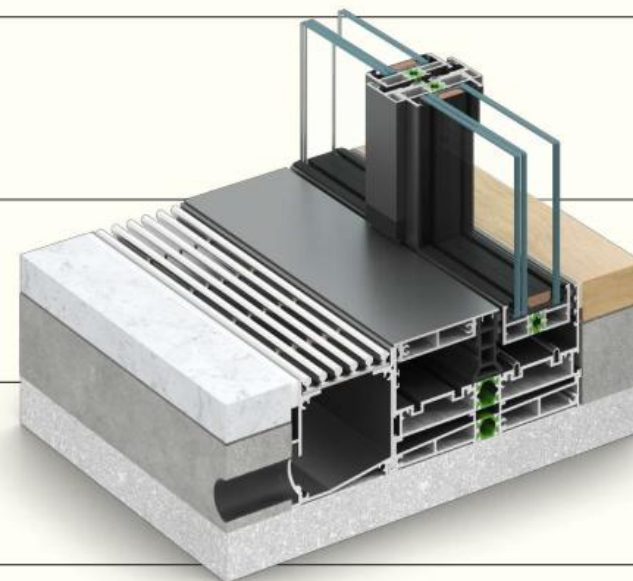

Flat Track

L'utilizzo di un telaio piatto garantisce un facile accesso dall'interno all'esterno. Ideale per le persone con disabilità.

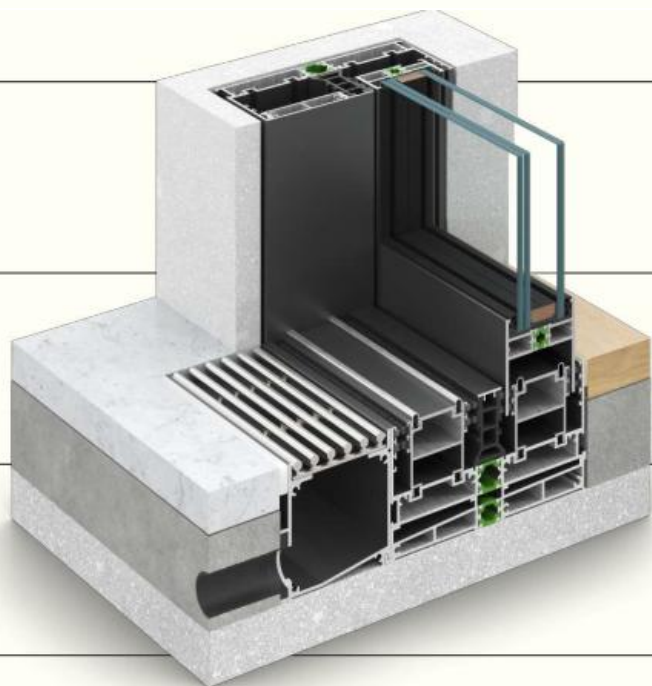

Apertura angolare

La soluzione di apertura ad angolo ci consente di aprire gli spazi interni verso gli spettacolari spazi esterni.

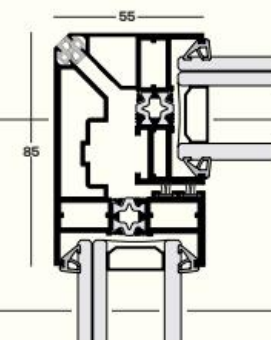
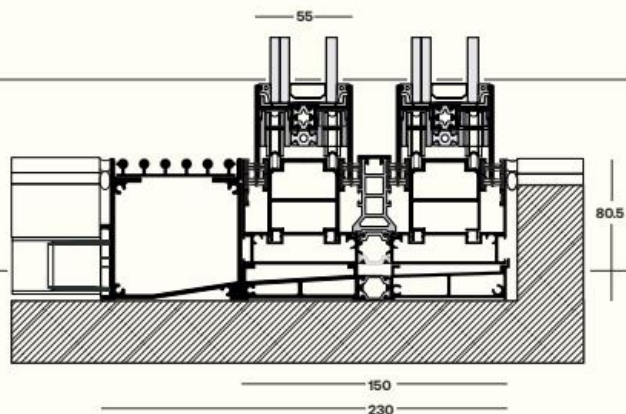
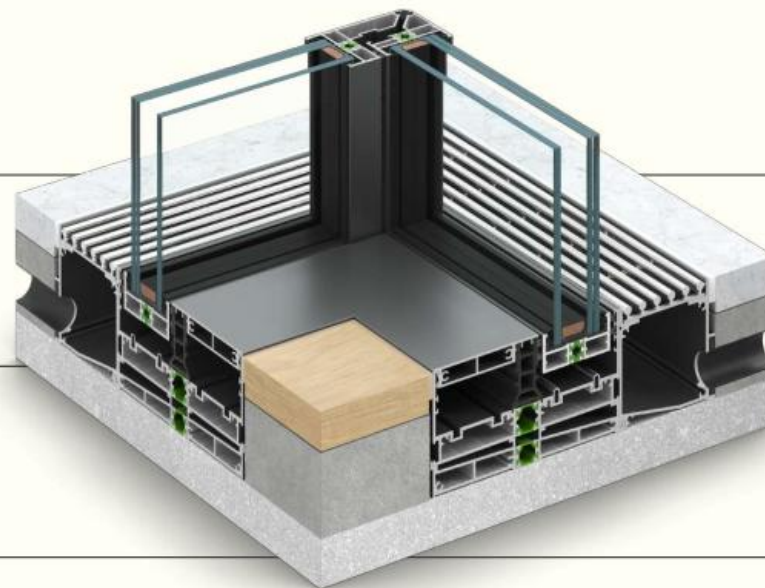

Technical Characteristics

System Performance

Estetica esterna:	Piatta/minimale con telaio nascoste	Resistenza al carico del vento (UNI EN 12210):	Clase B3
Tipi telaio:	Battente nascosto / Battente visibile / telaio piatto / Nascosto	Tenuta all'acqua (UNI EN 12208):	Classe 6A
Profondità del telaio:	150 mm	Permeabilità alla'aria (UNI EN 12207):	Classe 4
Profondità dell'anta:	55 mm	Trasmittanza termica profilo: Uf W/(m2K)	from 1.4
Altezza visibile:	41 mm	Trasmittanza termica Uw (UNI EN ISO 10077-1)	1.35
Parte visibile in alluminio:	25 mm	Prestazioni Acustiche:	45 dB
Superficie massima dell'anta: Fino a to 10 m ²			
Peso massimo dell'anta:	Fino a to 400 kg per sash		
Metodo di sigillatura:	Perimetrale, con 2 livelli di silicone		
Ferramenta:	ALUMINCO Multipoint locking		
Tipo di vetro:	Doppio / Triplo		
Spessori del vetro:	Da 37.5 mm to 41.5 mm		
Isolamento termico:	Poliammidi 18 mm		



System Configurations



● One Fixed & One Movable Sash



● Two Movable Sashes



● One Movable Sash In Wall



● Two Central Movable Sashes In Wall



● Two Side Fixed & Single Central Movable Sash (Hotel Solution)



● Two Side Fixed & Two Central Movable Sashes



● Two Side Movable Sashes In Wall



● Three Movable Sashes



● Four Movable Sashes



● Three Side Movable Sashes In Wall